

Brunapétting á stállögn í gegnum steiptan vegg og gólf

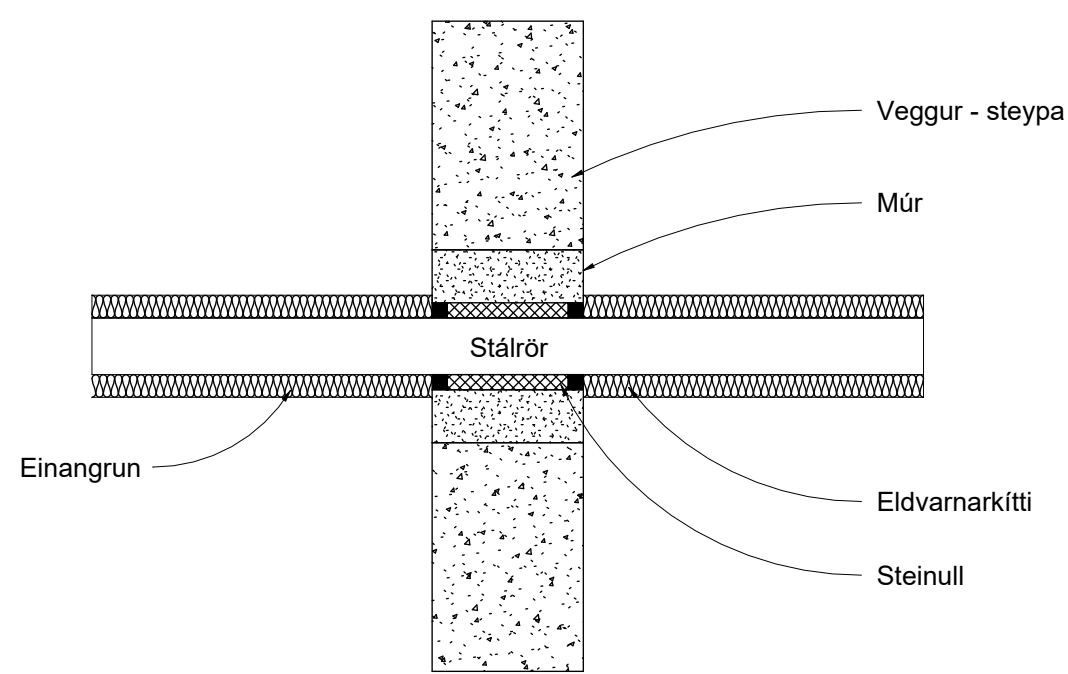

Brunapétting á stállögn í gegnum léttan vegg

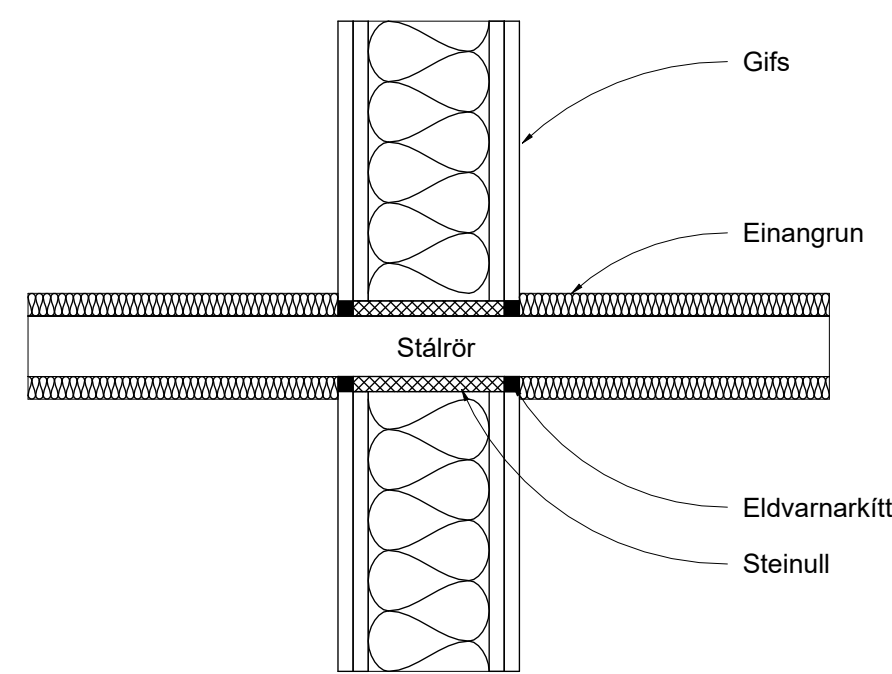

Brunapétting á steypujárnlögn í gegnum steiptan vegg og gólf

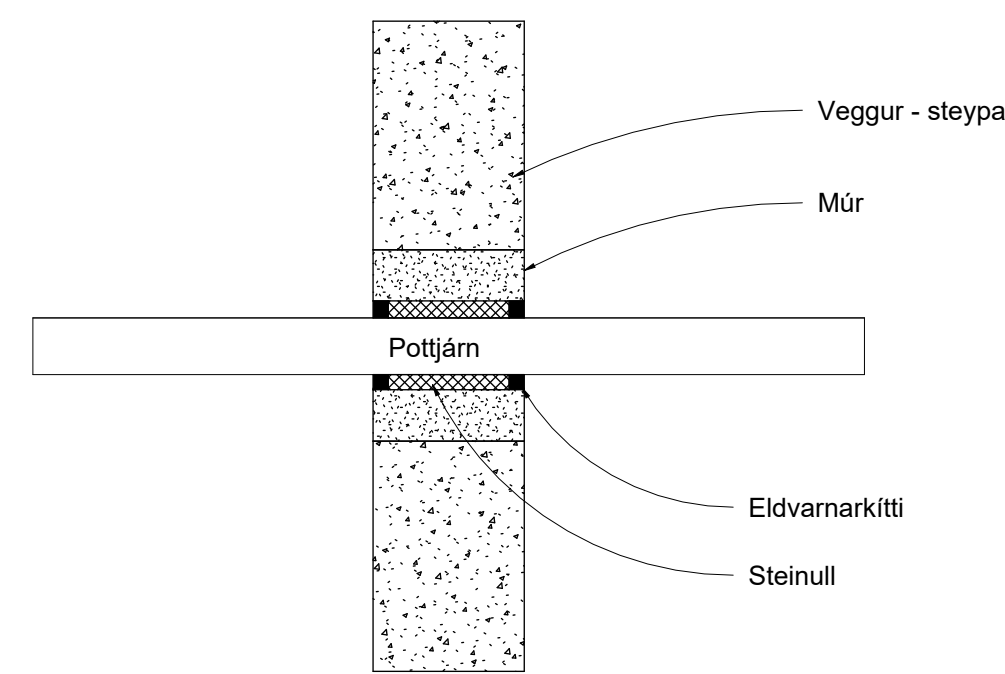

Brunapétting á steypujárnlögn í gegnum léttan vegg

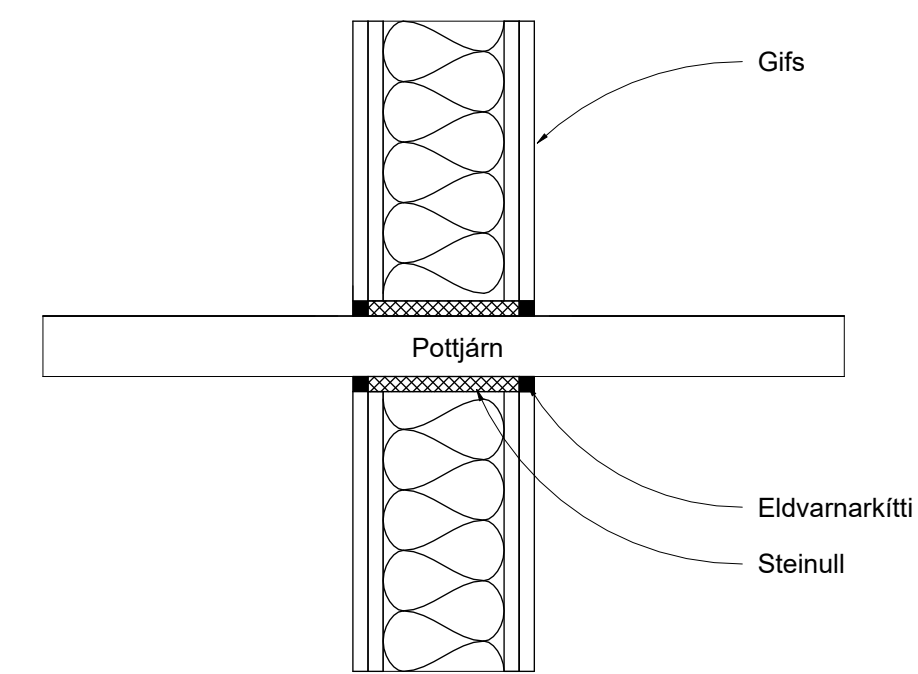

Brunapétting á plastlögn stærri en Ø32mm í gegnum steipt gólf

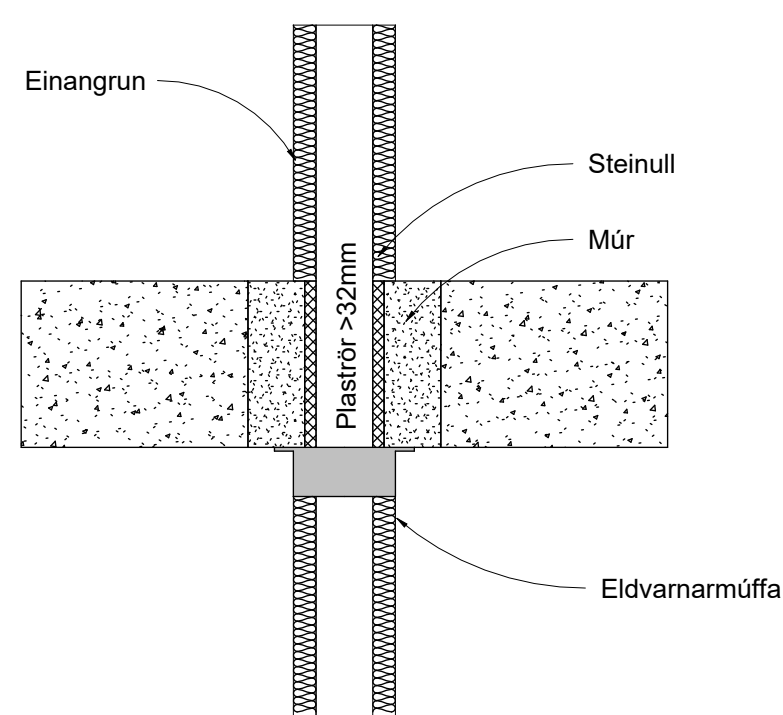

Brunapétting á plastlögn stærri en Ø32mm í gegnum steipt gólf innan lagnaskakts

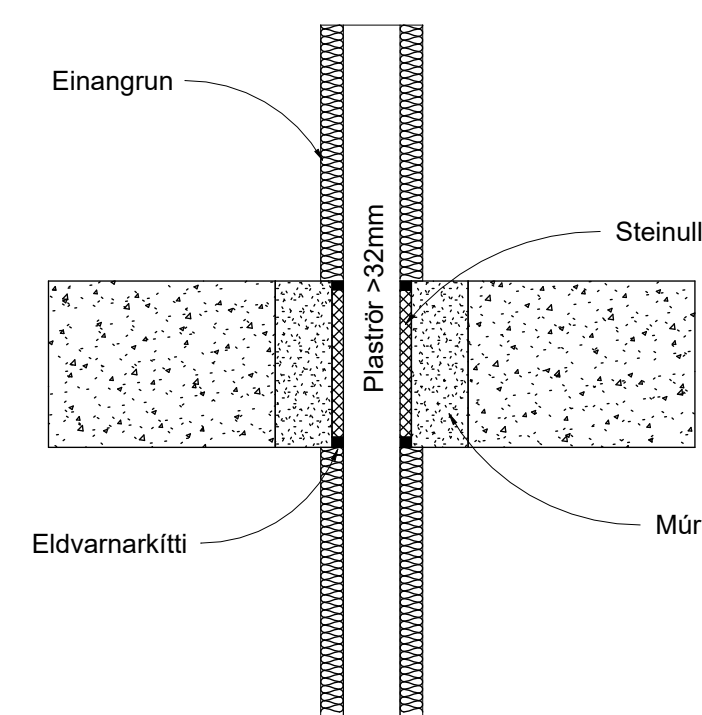

Brunapétting á plastlögn stærri en Ø32mm í gegnum steiptan vegg

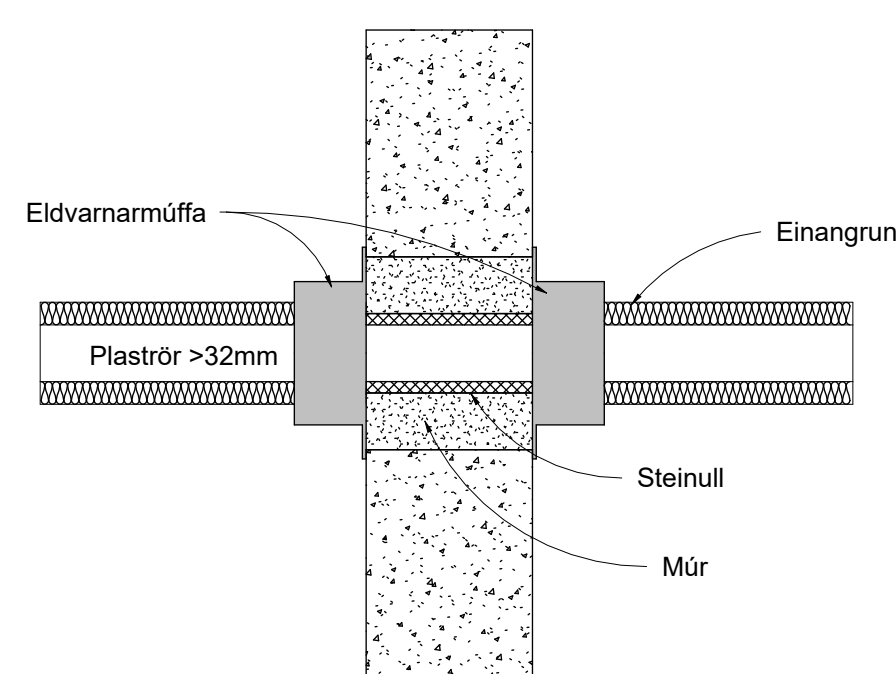

Brunapétting á plastlögn stærri en Ø32mm í gegnum léttan vegg

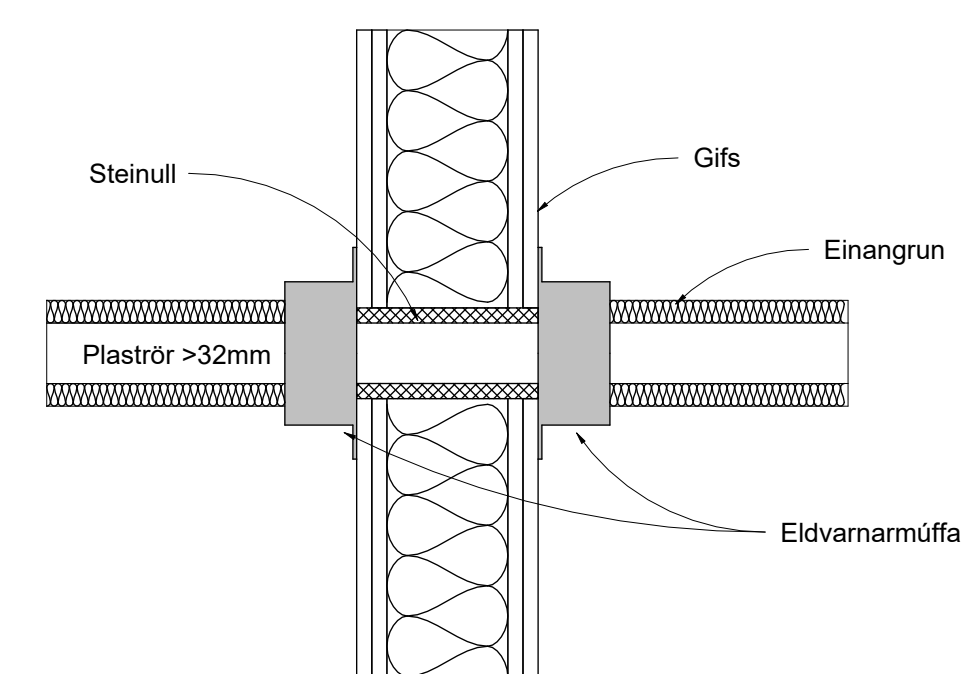

Brunapétting á loftræstilögn í gegnum steipt gólf í lagnaskakti

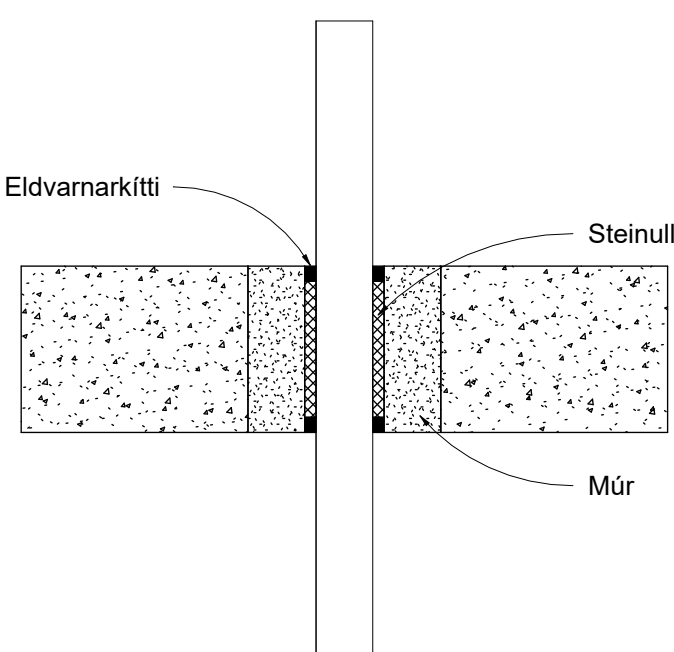

Brunapétting á loftræstilögn í gegnum steipt gólf utan lagnaskakts

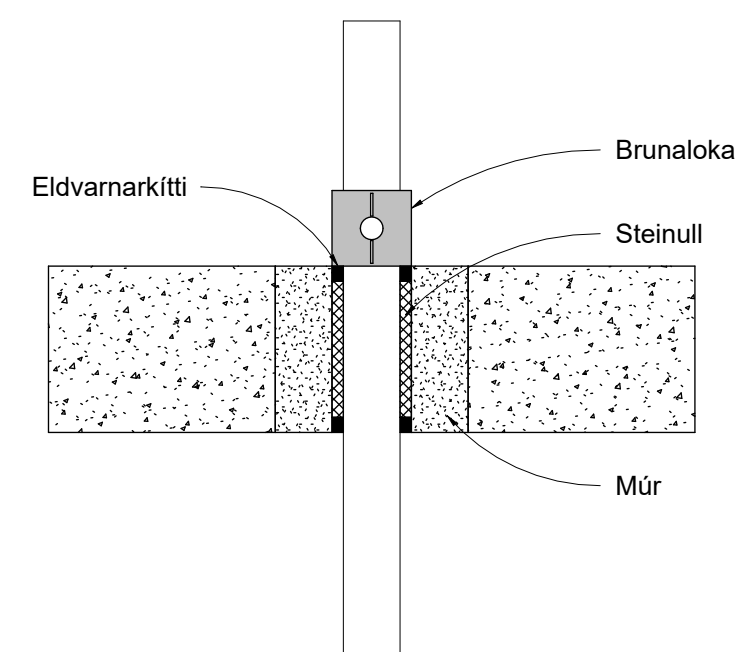

Brunapétting á loftræstilögn í gegnum steiptan vegg

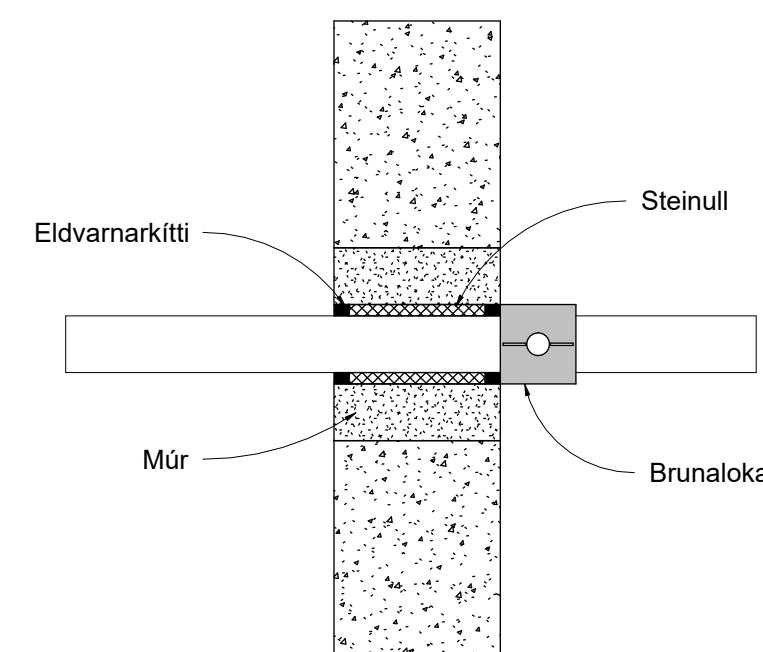

Brunapétting á loftræstilögn í gegnum léttan vegg

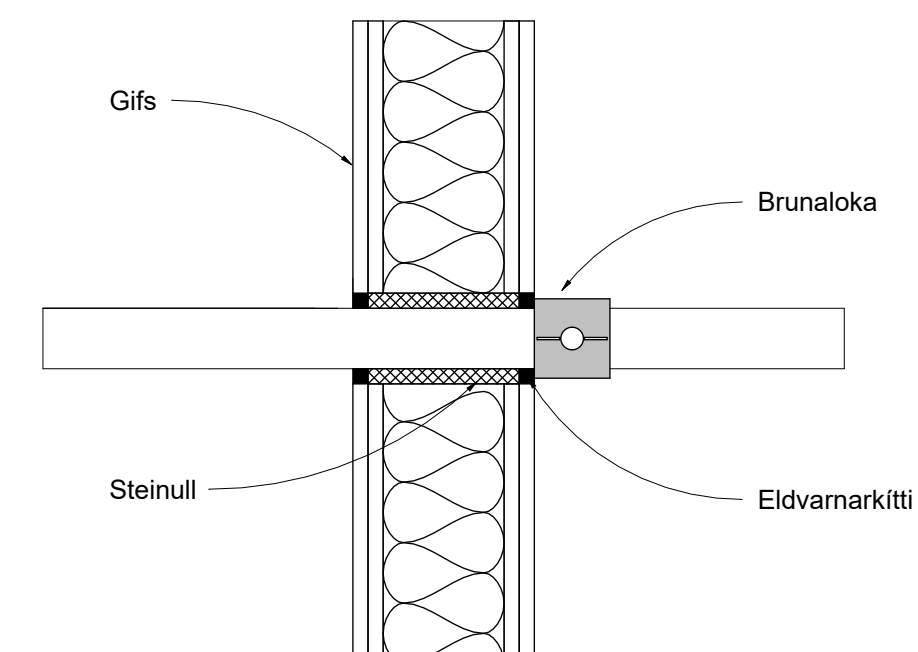

MERKINGAR (Í SAMRÆMI VID ÍST. 64, 65, 68 OG GILDANDI REGLUGERDIR)

1. BRUNNAR O.F.L.

- BG BENSÍNGILDRA, OLIUGILDRA
- BR BRUNNUR
- GN GÓLFNÍÐURFALL
- GNG GEGNUMSTREYMISNÍÐURFALL
- GNB GÓLFNÍÐURFALL m/BLÖÐKU
- GN m/LL GÓLFNÍÐURFALL m/LYKTARLOKU
- NF NÍÐURFALL
- SF SANDFANG, SANDGILDRA
- SN SVALANÍÐURFALL
- ÞN ÞAKNÍÐURFALL
- KB KÓTI BOTN Á BR EDA NF
- HRL HREINSILOK / HREINSISTÚTUR
- FS.X FALLPIPA NR. X
- K.n.h KÓTI NEDRI HÆÐ
- K.e.h KÓTI EFRI HÆÐ
- VL VATNSLÁS
- HRB HREINSIBRUNNUR
- J PÍPUR STEYPUJÁRN
- ST PÍPUR STEINSTEYPA
- PVC PÍPUR POLYVINILKLÓRÍÐI
- PP PÍPUR POLYPRÓPYLEN
- PE PÍPUR POLYETHELYNE
- PB PÍPUR POLYBUTELYNE

INNTÖK VEITNA ERU GEGNUM GÓLF OG VEGGMÁTA SKV. LEIBBEINGUM OR

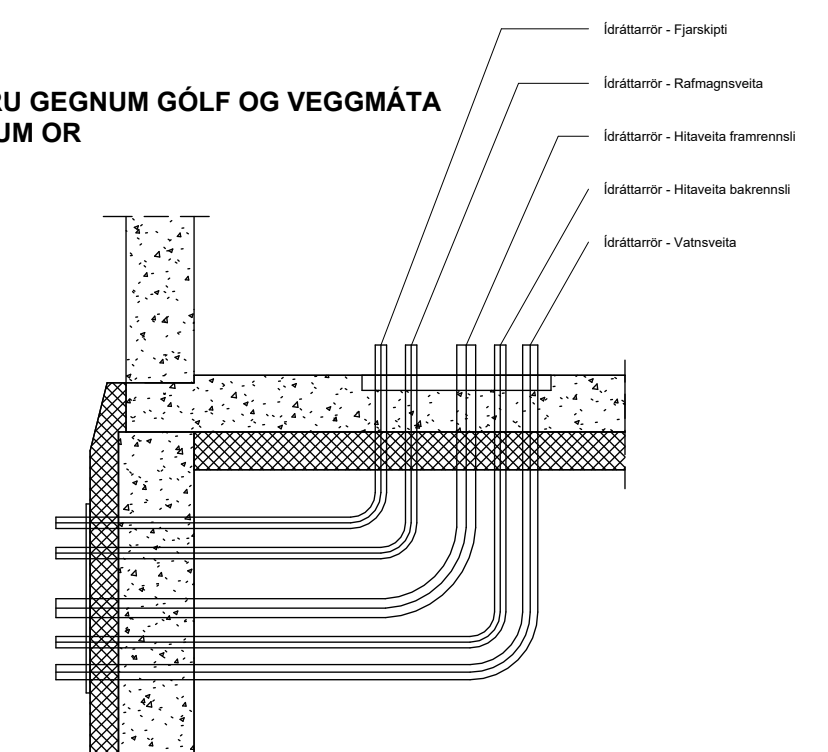

FRÁGANGUR INNTÖK VEITNA

NNE VERKFRÆÐISTOFA

NNE VERKFRÆÐISTOFA ehf
Hæðamín 6 - 201 Kópavogur Ísland
Sí 899-3077 / 899-3577
Kl. 460421-0470. nne@nne.is www.nne.is

HRYGJARÁS 29
HAFNARFJÖRÐUR

SKÝRINGAR - LAGNIR	
SÉRUPPDRÁTTUR - FRÆNNIS- OG LOFTRÆSILAGNIR	
Hönnun: NG	Verkúmer: 24027
Teiknað: NG	Mælikvarði: 1:50
Yfirfarið: SJ	Dagsetning: 09.10.2024
Samþykkt: Hákon Óm Ómarsson Kl. 300577-3189	Teikn.nr: P0-02
Áritun hönnunarstjóra: Kristinn Ragnarsson Kl. 120944-2669	Útgáfa: 1
Útgáfa / Dagsetning aðaluppdráttar:	

FRÁGANGUR DRENLAGNAR

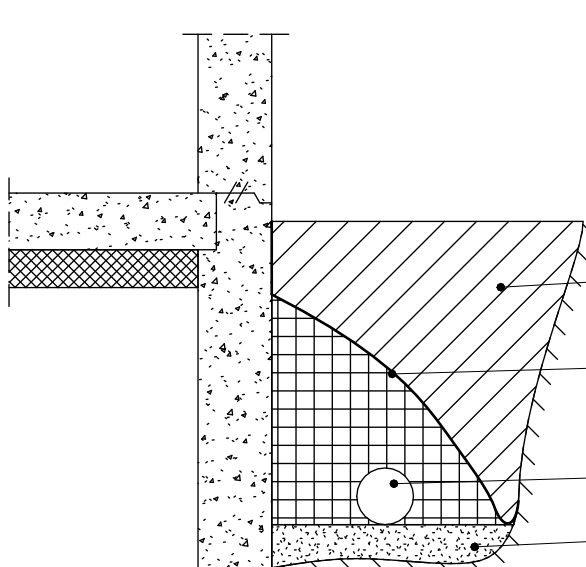

Útg.	Dags.	Lýsing	Nafn
1	09.10.2024	FRUMDRAFTAFA	HÓO

KERFISMYND LAGNAGRINDAR

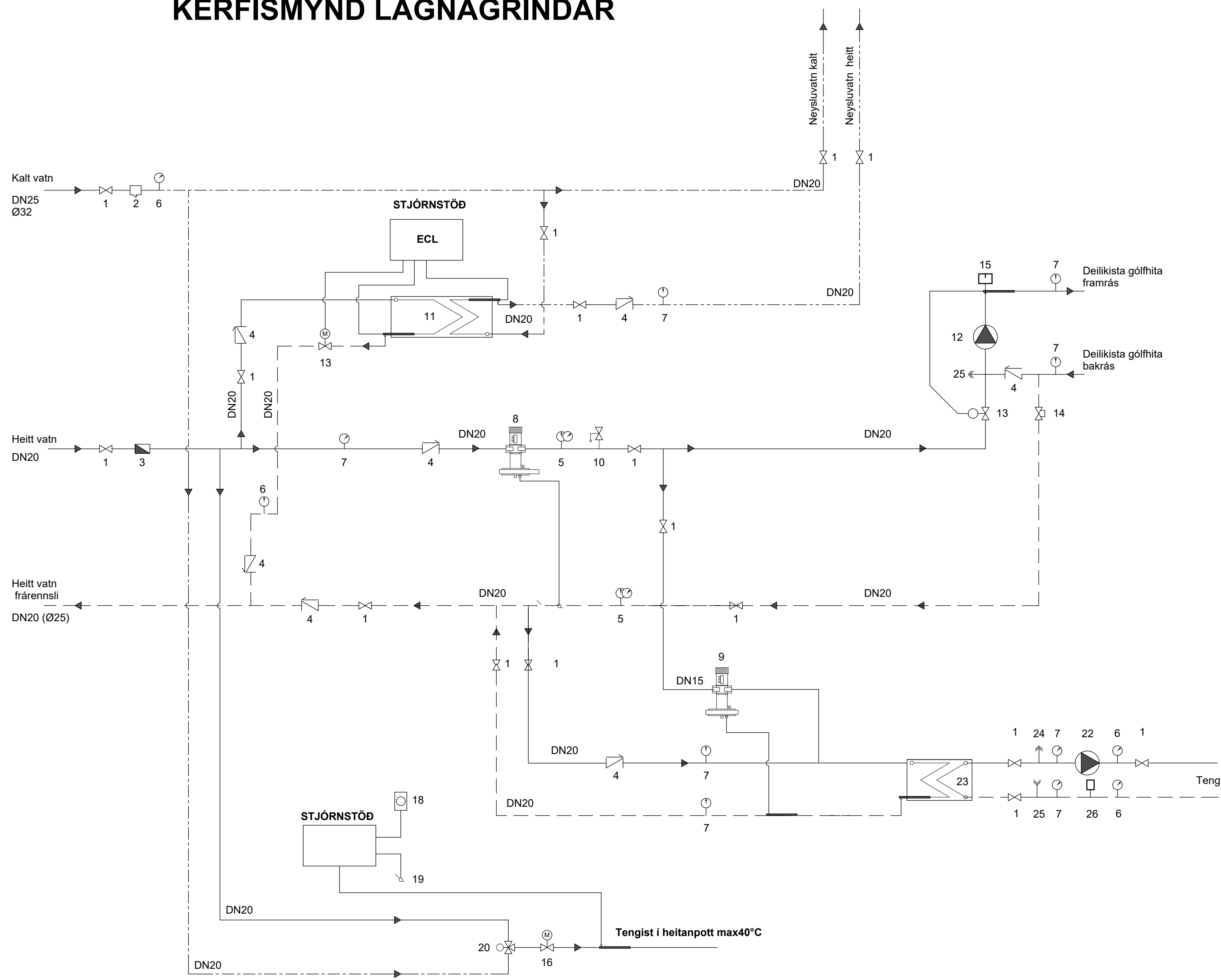

1. RENNILOKI
2. SÍA
3. VATNSMÆLIR
4. EINSTREYMISLOKI
5. HITA- OG ÞRYSTIMÆLIR
6. ÞRYSTIMÆLIR
7. HITAMÆLIR
8. ÞRYSTIJAFNARI (t.d. DANFOSS AVP)
KVS 0.4 m³/h
9. HITASTYRÐUR LOKI (t.d. DANFOSS AVTB)
10. ÖRYGGISLOKI
11. VARMASKIPTIR NEYSLUVATNS -
- AFKÖST 85kW - HÁMARKSHITASTIG 65°C
12. DÆLA - GÓLFHITI
13. VATNSTYRÐUR LOKI
14. STILLITÉ
15. LOFTSKILJA
16. MÓTORLOKI
17. SEGULLOKI
18. ROFI
19. HITANEMI Í POTTI
20. BLÖNDUNARLOKI (t.d. DANFOSS TVM-W)
21. LOFTSKILJA
22. DÆLA - SNJÓBRÆÐSLA
- AFKÖST 18 L/min
23. VARMASKIPTIR SNJÓBRÆÐSLA
- AFKÖST 20 kW
24. YFIRÞRYSTINGSVÖRN
25. ÁFYLLING
26. PENNSLUKAR - 5 L

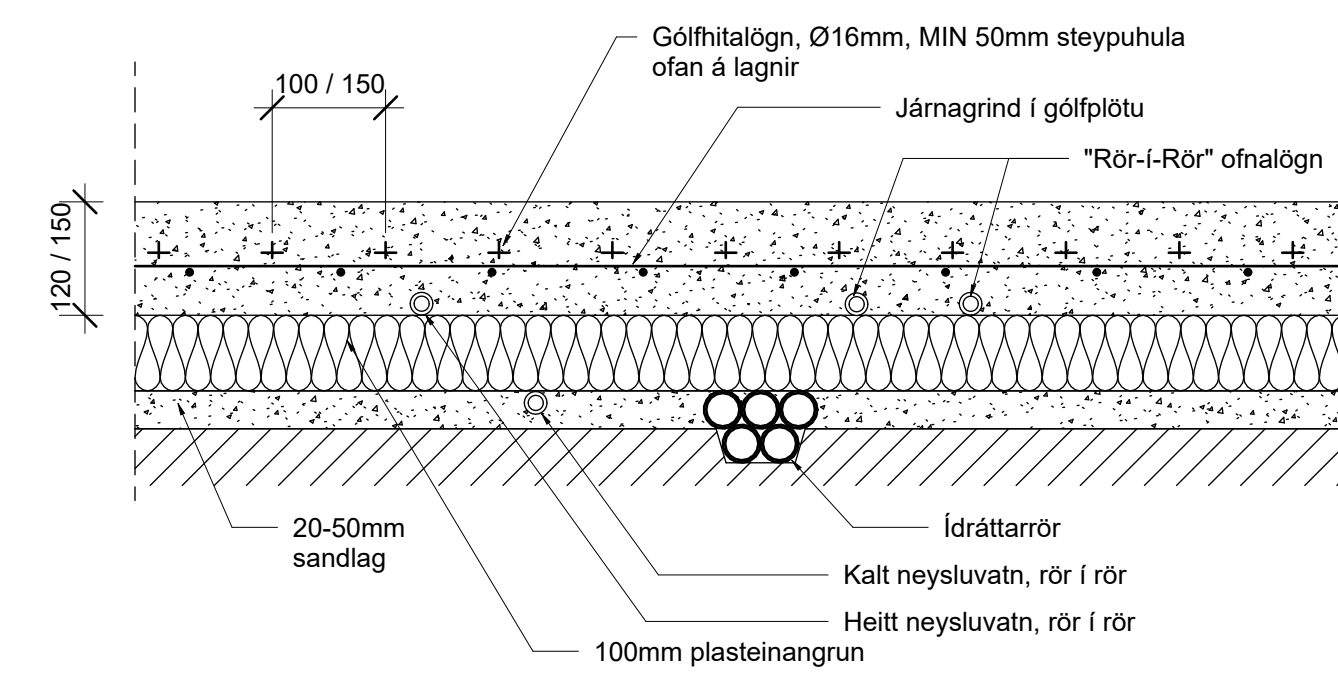
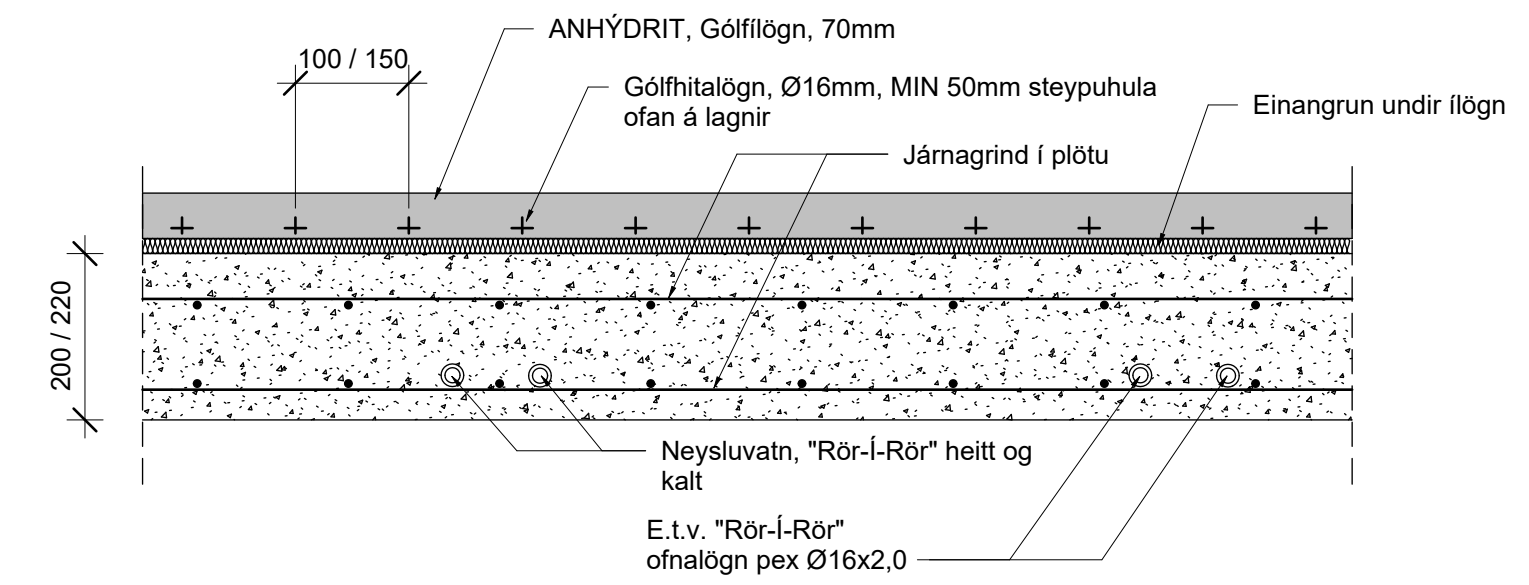

Gólfhitaslaufur skal almennt leggja eins og mynd sýnir

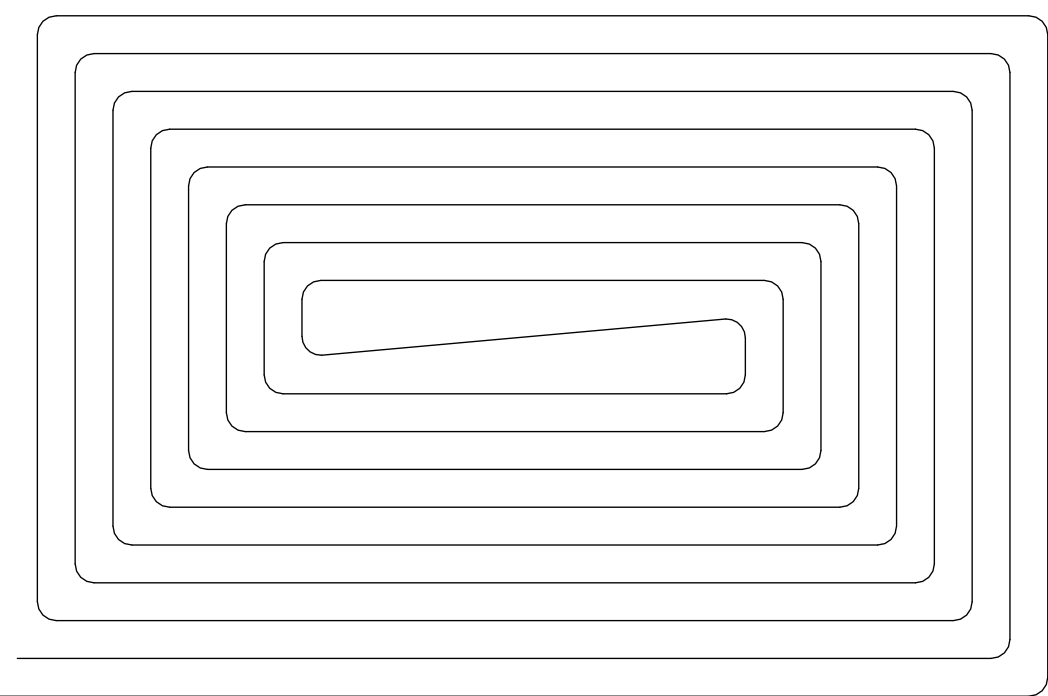

Snjóbræðslulaufur skal almennt leggja eins og mynd sýnir

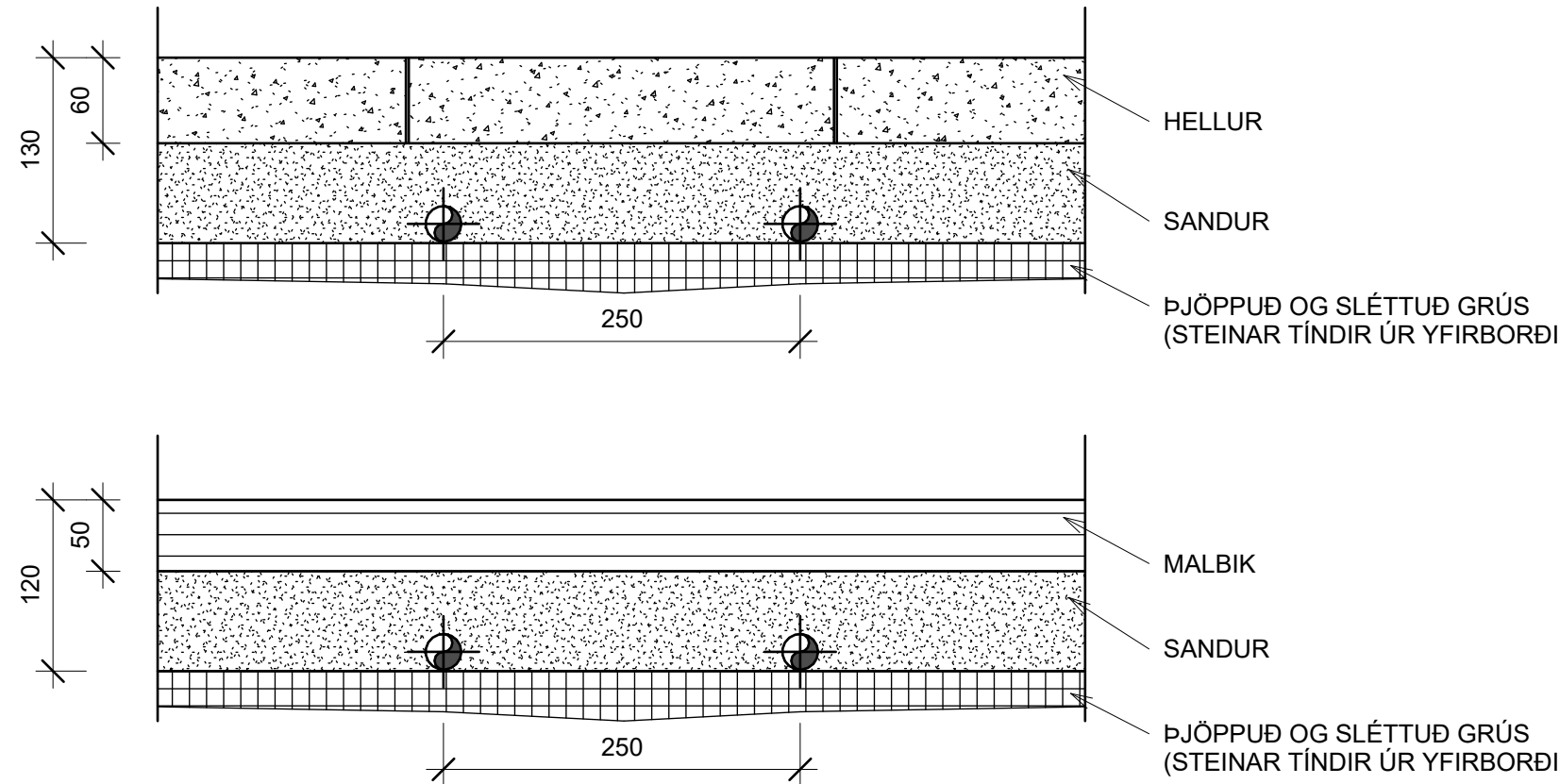

VERKFRÆÐISTOFA

NEE VERKFRÆÐISTOFA ehf
Hæðamín 6 - 201 Kópavogur Ísland
Sími: 899-3077 / 899-3577
Kl. 460421-0470. nne@nne.is www.nne.is

HRYGJARÁS 29 HAFNARFJÖRÐUR

SKÝRINGAR - LAGNIR
NEYSLUVATNS- OG HITAKERFI - KERFISMYND OG SNIDMYNDIR

Hönnun:	NG	Verknúmer:	24027
Teiknað:	NG	Mælikvarði:	1:50
Yfirfarið:	SJ	Dagsetning:	09.10.2024
Samþykkt:		Teikn.nr.:	P0-03
Hákon Óm Ómarsson Kl. 300577-3189		Útgáfa:	1
Áritun hönnunarstjóra: Kristinn Ragnarsson Kl. 120944-2669			
Útgáfa / Dagsetning aðaluppdráttar:			

